



aluplast®

ROLETY ZEWNĘTRZNE

DOBRY KLIMAT W TWOIM DOMU



Atmosfera wnętrza to bardzo ważny element życia. Systemy rolet zewnętrznych Aluplast mogą być nie tylko dodatkową ochroną Państwa domów, ale niewątpliwie przyczynią się do stworzenia w ich wnętrzu niepowtarzalnego klimatu.



DOBRY KLIMAT

SYSTEMY ROLET ADAPTACYJNE



KONSTRUKCJA

Skrzynki rolet adaptacyjnych i ich prowadnice wykonane są z aluminium. Ze względu na miejsce i sposób montażu nie zawierają dodatkowych wewnętrznych wkładek ocieplających. Dostęp serwisowy do wnętrza rolety realizowany jest od zewnątrz.

KOMPATYBILNOŚĆ

Ten typ rolet pasuje do dowolnego typu okien, niezależnie od głębokości ramy. Ich niewątpliwą zaletą jest fakt, że skrzynki nie „zabierają” wysokości otworu okiennego.

MONTAŻ

Rolety adaptacyjne nie wymagają (co do zasady) planowania na etapie projektu. Można je zamontować w istniejącym budynku, bezpośrednio na elewację lub we wnęce. Niektóre typy skrzynek, jak np. RAK/E można zabudować i tym samym schować je pod ociepleniem.



BEZPIECZEŃSTWO I PRYWATNOŚĆ

Rolety zewnętrzne zapewniają nam poczucie bezpieczeństwa i prywatności. W sposób naturalny chronią naszą intymność przed niepożądanymi spojrzeciami. Dodatkowo, wszystkie proponowane rozwiązania opóźniają czas włamania wpływając tym samym na poczucie bezpieczeństwa domowników.



OSZCZĘDNOŚĆ ENERGII

Jedną z największych zalet rolet zewnętrznych jest redukcja kosztów energii. Latem są doskonałą ochroną przed słońcem i wysoką temperaturą, opuszczone rolety pozwalają obniżyć temperaturę w pomieszczeniach nawet do 10°C. W okresie zimowym stanowią szczelną barierę dla zimna, i tym samym skutecznie pozwalają ograniczyć koszty ogrzewania.

SYSTEMY ROLET NAOKIENNE



KONSTRUKCJA

Skrzynki rolet naokienne wykonane są z PVC, a w najcieplejszym wariantcie RNK/T z neoporu. Ze względu na miejsce montażu zawierają dodatkowe wewnętrzne wkładki termoizolacyjne. Dostęp serwisowy do wnętrza rolety realizowany jest w zależności od wariantu rolety: od wewnątrz pomieszczenia - od dołu lub od czoła. Przy rewizji od zewnątrz dostęp z zewnątrz od dołu.

KOMPATYBILNOŚĆ

Ten typ rolet jest kompatybilny ze wszystkimi systemami profili aluplast oraz innych producentów systemów okiennych z PVC, aluminium i drewna.

MONTAŻ

Rolety naokienne wymagają planowania na etapie projektu – są montowane razem z oknem w przeznaczonym otworze. Stąd należy uwzględnić wymiar skrzynki przy doborze okna w budynku. Większość typów rolet naokiennej można zabudować od zewnątrz i od wewnątrz.



CISZA I SPOKÓJ

Rolety zwiększają izolację akustyczną, odczuwalnie obniżają poziom hałasu w pomieszczeniach. Prawidłowo zamontowana roleta zewnętrzna po opuszczeniu może obniżyć poziom docierających do wnętrza dźwięków nawet o 6-14 decybeli, ma to szczególne znaczenie dla tych, którzy cenią sobie spokój i ciszę w zatłoczonej aglomeracji.



WENTYLACJA POMIESZCZEŃ

Rolety z listwami, w których są otwory wentylacyjne (perforacje), są źródłem dodatkowej możliwości wietrzenia pomieszczeń przy zasuniętym pancerzu. Chronią dom przed gwałtownymi podmuchami wiatru oraz przeciągami - dokuczliwymi, jeśli wentylujemy pomieszczenia poprzez otwieranie okien „na przestrzał”.

Rolety Nakładane Termo (RNK/T) to rozwiązanie dla najbardziej wymagających klientów aluplast. System RNK/T posiada opcję otwierania klapy rewizyjnej od dołu i od zewnątrz.

Wykonany jest z wysoko wytrzymałego i termoizolacyjnego neoporu. System Termo charakteryzuje wysoka termoizolacyjność – współczynnik przenikania ciepła może osiągnąć wartości nawet do 0,39 W/m²K.



- system pod zabudowę, dzięki czemu od zewnątrz skrzynka rolety może być całkowicie niewidoczna
- kompatybilny ze wszystkimi systemami profili aluplast oraz innych producentów systemów okiennych z PVC, aluminium i drewna do głębokości ramy 90 mm przy rewizji wewnątrz od dołu
- Możliwość wykorzystania lameli MINI i MAXI
- dzięki dodatkowym wkładkom 30 mm i 95mm, można powiększyć głębokość skrzynki z 270 mm do 300 mm i 365 mm
- możliwość zamiany zewnętrznej części skrzynki z neoporu na PVC lub ALU

Charakterystyka

Ilość wariantów skrzynki:	2	Konstrukcja skrzynki:	neopor
Wymiary skrzynki w mm (wys. x szer.):	260 x 270 290 x 270	Możliwość zastosowania moskitiery rolowanej:	tak
Współczynnik U_{sb} w W/m ² K:	do 0,39 W/m ² K do 0,47 W/m ² K	Typy napędów:	ręczny, elektryczny
Możliwość zabudowy:	od zewnątrz od wewnątrz	Kłapa rewizyjna	od zewnątrz od dołu lub od wewnątrz od dołu w zależności od wybranego wariantu

Maksymalne wysokości pancerza (mm)

Skrzynka	Wymiary (wys. x szer.)	ALU 39 roleta / okno	ALU 45 roleta / okno	ALU 52 roleta / okno	PVC 37 roleta / okno	PVC 52 roleta / okno
RNK/T 260	260 x 270 mm	3900 / 3640	3400 / 3140	2900 / 2640	3500 / 3240	2800 / 2540
RNK/T 290	290 x 270 mm	3900 / 3610	3400 / 3110	2900 / 2610	3500 / 3210	2800 / 2510
RNK/T/ RZ 260	260 x 300 mm	3900 / 3640	3400 / 3140	2900 / 2640	3500 / 3240	2800 / 2540
RNK/T/ RZ 290	290 x 365 mm	3900 / 3610	3400 / 3110	2900 / 2610	3500 / 3210	2800 / 2510

Klasyczne rolety do zintegrowania z oknem. Rolety Nakładane Standard (RNS) charakteryzują się rozwiązaniem kłapy rewizyjnej otwieranej tylko od wewnątrz pomieszczenia, od czoła skrzynki, co powoduje, że tylnej ścianki rolety nie można zabudować - skrzynka roletowa pozostaje od wewnątrz pomieszczenia całkowicie widoczna.

Rolety RNS dostępne są w trzech wysokościach: 155 mm, 181 mm i 220 mm.



- system kompatybilny ze wszystkimi systemami profili aluplast oraz innych producentów systemów okiennych z PVC, aluminium i drewna
- łatwo demontowalny mechanizm wewnętrzny
- UWAGA! System RNS spełnia kryteria cieplne rynku niemieckiego tylko dla norm EnEV 2009. W Niemczech należy oferować systemy RNK/E, RNK/XT, RNK/T – które spełniają normy GEG 2020

Charakterystyka

Ilość wariantów skrzynki:	3	Konstrukcja skrzynki:	PVC
Wymiary skrzynki w mm (wys. x szer.):	155 x 181 181 x 206 220 x 245	Możliwość zastosowania moskitiery rolowanej:	nie
Współczynnik U _{sb} w W/m ² K:	do 0,85 W/m ² K do 0,84 W/m ² K do 0,85 W/m ² K	Typy napędów:	ręczny, elektryczny
Możliwość zabudowy:	Tylko od zewnątrz we własnym zakresie – brak systemowego kątownika	Kłapa rewizyjna	od wewnątrz - tylko od czoła

Maksymalne wysokości pancerza (mm)

Skrzynka	Wymiary (wys. x szer.)	ALU 39 roleta / okno	ALU 45 roleta / okno	PVC 37 roleta / okno
RNS 155	155 x 181 mm	1500 / 1345	1050 / 895	1750 / 1595
RNS 181	181 x 206 mm	2550 / 2369	1050 / 869	2650 / 2469
RNS 220	220 x 245 mm	3850 / 3630	3750 / 3530	3700 / 3480

Rolety Nakładane Komfort XT (RNK/XT) to nowoczesne rozwiązanie rolety nakładanej w ofercie aluplast, z opcją wyboru otwierania kłapy rewizyjnej od czoła lub od spodu. Skrzynki i prowadnice wykonane są z wysokoudarowego PVC. System cechuje prosty montaż oraz stabilna konstrukcja. Wariant RNK/XT występuje w trzech wysokościach, z których każdy może być wyposażony w moskitierę rolowaną. Tylnej ścianki rolety nie można zabudować, jeżeli wybrano rewizję wewnątrz od czoła.

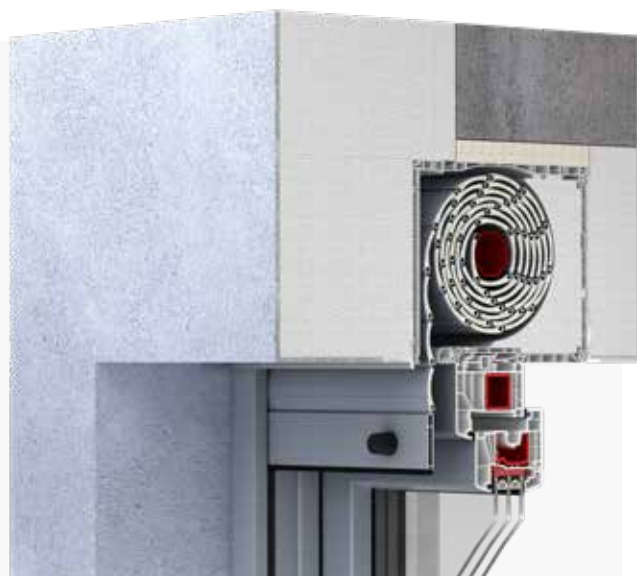

- system pod zabudowę, dzięki czemu od zewnątrz skrzynka rolety może być całkowicie niewidoczna
- system posiada docieplone boczki
- spełnia wymagania normy GEG 2020
- kompatybilny ze wszystkimi systemami profili aluplast oraz innych producentów systemów okiennych z PVC, aluminium i drewna do głębokości ramy 90 mm przy rewizji od dołu

Charakterystyka

Ilość wariantów skrzynki:	3+ opcje z moskitierą	Konstrukcja skrzynki:	PVC
Wymiary skrzynki w mm (wys. x szer.):	165 x 220 185 x 220 220 x 255	Możliwość zastosowania moskitiery rolowanej:	tak
Współczynnik U _{sb} w W/m ² K:	do 0,81 W/m ² K do 0,84 W/m ² K do 0,84 W/m ² K	Typy napędów:	ręczny, elektryczny
Możliwość zabudowy:	od zewnątrz od wewnątrz	Kłapa rewizyjna	od wewnątrz od dołu lub wewnątrz od czoła, w zależności od wybranego wariantu

Maksymalne wysokości pancerza (mm)

Skrzynka	Wymiary (wys. x szer.)	ALU 39 roleta / okno	ALU 45 roleta / okno	ALU 52 roleta / okno	PVC 37 roleta / okno	PVC 52 roleta / okno
RNK/XT 165	165 x 220 mm	1690 / 1525	1440 / 1275	1200 / 1035	1730 / 1565	1200 / 1035
RNK/XT 185	185 x 220 mm	2470 / 2285	2300 / 2115	1850 / 1665	2560 / 2375	1850 / 1665
RNK/XT 220	220 x 255 mm	3500 / 3280	3200 / 2980	2800 / 2580	3500 / 3280	2800 / 2580
RNK/XT/M 165	165 x 220 mm	1570 / 1405	1130 / 965	1200 / 1035	1510 / 1345	1200 / 1035
RNK/XT/M 185	185 x 220 mm	1750 / 1565	1530 / 1345	1600 / 1415	1750 / 1565	1600 / 1415
RNK/XT/M 220	220 x 255 mm	1750 / 1530	1750 / 1530	1800 / 1580	1750 / 1530	1800 / 1580

Rolety Nakładane Komfort Elite (RNK/E) to najnowocześniejsze rozwiązanie rolety nakładanej w ofercie aluplast, z opcją wyboru otwierania kłapy rewizyjnej od czoła, od spodu i od zewnątrz. Skrzynki i prowadnice wykonane są z wysokoudarowego PVC. System cechuje wyjątkowo prosty montaż oraz stabilna konstrukcja. System jest przeznaczony pod zabudowę, dzięki czemu od zewnątrz skrzynka rolety może być całkowicie niewidoczna



- system pod zabudowę, dzięki czemu od zewnątrz skrzynka rolety może być całkowicie niewidoczna
- możliwość wykorzystania lameli MINI i MAXI
- system posiada docieplone boczki
- spełnia wymagania normy GEG 2020
- kompatybilny ze wszystkimi systemami profili aluplast oraz innych producentów systemów okiennych z PVC, aluminium i drewna do głębokości ramy 90 mm przy rewizji wewnątrz od dołu

Charakterystyka

Ilość wariantów skrzynki:	3	Konstrukcja skrzynki:	PVC
Wymiary skrzynki w mm (wys. x szer.):	175 x 220 200 x 220 240 x 255	Możliwość zastosowania moskitiery rolowanej:	tak, z możliwością doposażenia skrzynki nawet po montażu
Współczynnik U _{sb} w W/m ² K:	do 0,84 W/m ² K do 0,85 W/m ² K do 0,72 W/m ² K	Typy napędów:	ręczny, elektryczny
Możliwość zabudowy:	od zewnątrz od wewnątrz	Kłapa rewizyjna	Od zewnątrz, od wewnątrz od dołu lub wewnątrz od czoła w zależności od wybranego wariantu

Maksymalne wysokości pancerza (mm)

Skrzynka	Wymiary (wys. x szer.)	ALU 39 roleta / okno	ALU 45 roleta / okno	ALU 52 roleta / okno	PVC 37 roleta / okno	PVC 52 roleta / okno
RNK/E 175 RNK/E 175/RZ	175 x 220 mm	1850 / 1675	1600 / 1425	1450 / 1275	1750 / 1575	1200 / 1025
RNK/E 200 RNK/E 200/RZ	200 x 220 mm	2800 / 2600	2250 / 2050	2050 / 1850	2500 / 2300	2500 / 2300
RNK/E 240 RNK/E 240/RZ	240 x 255 mm	3900 / 3660	3400 / 3160	2900 / 2660	3500 / 3260	3500 / 3260
RNK/E/M	Szerokość minimalna 800 mm / szerokość maksymalna 1800 mm. Wysokość maksymalna 2550 mm					

Roleta Nakładana Komfort Basic

RNK/B

System rolet nakładanych BASIC oferowany jest w 3 wymiarach skrzynek bez moskitiery. Przemysłana konstrukcja pozwala dopasować cechy funkcjonalne oraz estetyczne rolet do indywidualnych wymagań użytkowników i doskonale wkomponować je w każdy projekt i elewację budynku. System ten cechują duże możliwości konfiguracji - dwustronny profil czołowy umożliwia budowę rolet w wariacie pod zabudowę lub bez zabudowy.



- kompatybilny ze wszystkimi systemami profili aluplast oraz innych producentów systemów okiennych z PVC, aluminium i drewna do głębokości ramy 100 mm
- konstrukcja systemu pozwalająca na wykonywanie zestawów rolet w jednej skrzynce
- estetyczna pokrywa rewizyjna z funkcjonalnym zamkiem umieszczona od dołu skrzynki
- różne ocieplenia skrzynki rolety pozwalające na optymalne dopasowanie do warunków klimatycznych

Charakterystyka

Ilość wariantów skrzynki:	3	Konstrukcja skrzynki:	PVC
Wymiary skrzynki w mm (wys. x szer.):	165x255 205x255 245x255	Możliwość zastosowania moskitiery rolowanej:	NIE
Współczynnik U_{sb} w W/m^2K :	do 0,68 W/m^2K do 0,68 W/m^2K do 0,63 W/m^2K	Typy napędów:	ręczny, elektryczny
Możliwość zabudowy:	od zewnątrz od wewnątrz	Kłapa rewizyjna	od dołu

Maksymalne wysokości pancerza (mm)

Skrzynka	Wymiary (wys. x szer.)	ALU 39 roleta / okno	ALU 45 roleta / okno	ALU 52 roleta / okno	PVC 37 roleta / okno	PVC 52 roleta / okno
RNK/B 165	165 x 255 mm	1750 / 1585	1200 / 1035	-	-	-
RNK/B 205	205 x 255 mm	2500 / 2295	2300 / 2095	-	-	-
RNK/B 245	245 x 300 mm	3500 / 3255	2800 / 2555	-	-	-

Maksymalne wysokości dotyczą konkretnych rozwiązań technicznych i mogą się różnić np. przy zmianie rodzaju wałka.

Żaluzje fasadowe są bardzo nowoczesnym i eleganckim produktem. Dzięki obrotowym lamelą – precyzyjnie regulujemy dostęp światła do wnętrza pomieszczenia.

System RNK/F - to skrzynka nakładana w wersji z żaluzją fasadową, z możliwością zabudowy od wewnątrz i od zewnątrz. Rozwiązanie cechuje się wszystkimi właściwościami rolety nakładanej typu RNK/E w połączeniu z delikatną osłoną zewnętrzną w postaci lameli żaluzji fasadowej C-80 lub F-80.



- Rozwiązanie na bazie skrzynki nakładanej RNK/E, do zabudowy od wewnątrz i zewnątrz
- Możliwy obrót lameli żaluzji o 180°
- kompatybilny ze wszystkimi systemami profili aluplast oraz innych producentów systemów okiennych z PVC, aluminium i drewna
- Wyjątkowo prosty montaż oraz stabilna konstrukcja dzięki specjalnym kątownikom mocującym, które podtrzymują ciężar skrzyni
- system posiada docieplone boczki
- spełnia wymagania normy GEG 2020

Charakterystyka

Ilość wariantów skrzynki:	1	Konstrukcja skrzynki:	PVC
Wymiary skrzynki w mm (wys. x szer.):	240 x 255	Dostępne typy lameli:	C80 / F80
Współczynnik U _{sb} w W/m ² K:	0,43 W/m ² K	Typy napędów:	tylko elektryczny
Możliwość zabudowy:	od zewnątrz od wewnątrz	Kłapa rewizyjna	dostęp od zewnątrz od dołu

Maksymalne wymiary kurtyny (mm)

Skrzynka	Wymiary (wys. x szer.)	max. wysokość lamela C80	max. szerokość lamela C80	max. wysokość lamela F80	max. szerokość lamela F80
RNK/F 240	240 x 255 mm	2700 mm	4000 mm	2700 mm	3500 mm

Roleta Adaptacyjna Standard

RAS

Rolety Adaptacyjne Standard (RAS) to najpopularniejszy wariant rolet adaptacyjnych wyposażony w klapę rewizyjną giętą pod kątem 45°, otwieraną od zewnątrz, od czoła skrzynki. Z tego względu nie można jej zabudować - skrzynka po zamontowaniu jest całkowicie widoczna od zewnątrz. Wariant RAS występuje w sześciu wysokościach 125 mm, 137 mm, 150 mm, 165 mm, 180 mm i 205 mm, z czego skrzynki o wysokościach 150 mm, 165 mm, 180 mm i 205 mm dostępne są również w wykonaniu z moskitierą rolowaną. Nie wszystkie skrzynki występują w kolorach drewnopodobnych.



Charakterystyka

Ilość wariantów skrzynki:	6	Konstrukcja skrzynki:	aluminium
Wymiary skrzynki w mm (wys. x szer.):	125 x 125 137 x 137 150 x 150 165 x 165 180 x 180 205 x 205	Możliwość zastosowania moskitiery rolowanej dla skrzynek 150,165,180,205:	tak
Współczynnik U _{sb} w W/m ² K:	do 0,81 W/m ² K do 0,84 W/m ² K	Typy napędów:	ręczny, elektryczny
Możliwość zabudowy:	nie	Klapa rewizyjna	od zewnątrz

Maksymalne wysokości panczerza (długość prowadnic + wysokość skrzynki w mm)

Skrzynka	Wymiary (wys. x szer.)	ALU 39	ALU 45	ALU 52	PVC 37	PVC 52
RAS 125	125 x 125 mm	1280	-	-	1250	-
RAS 137	137 x 137 mm	1600	1150	-	1750	1000
RAS 150	150 x 150 mm	1990	1250	1210	2200	1250
RAS 165	165 x 165 mm	2470	1660	1590	2550	1650
RAS 180	180 x 180 mm	3020	2210	2060	3200	2150
RAS 205	205 x 205 mm	4300	3480	2700	-	3100

Maksymalne wysokości dotyczą konkretnych rozwiązań technicznych i mogą się różnić np. przy zmianie rodzaju wałka.

RAS/M: szerokość minimalna 700 mm / szerokość maksymalna 2000 mm. Wysokość maksymalna 2500 mm z moskitierą. Brak możliwości zastosowania wieszaków zabezpieczających.

Rolety Adaptacyjne Komfort Eko (RAK/E) to wariant rolet adaptacyjnych wyposażony w klapę rewizyjną prostą, otwierana od zewnątrz od dołu skrzynki oraz listwę podtynkową zewnętrzną, dająca możliwość zabudowy skrzynki z zewnątrz od czoła, dzięki czemu skrzynka staje się niewidoczna. Ten system rolet adaptacyjnych przeznaczony do jest zabudowy. Konstrukcja jest w całości wykonana z aluminium (skrzynka, boki, prowadnice). Dolna część skrzynki dostępna jest w szerokiej gamie kolorów z palety RAL oraz drewnopodobnych.



- Konstrukcja w całości wykonana z aluminium (skrzynka, boki, prowadnice)
- Dostępne trzy długości kątownika pod zabudowę 15, 30 (standard) oraz 45 mm
- Możliwość zastosowania zintegrowanej moskitiery
- Szeroka gama kolorów z palety RAL (tylko dolna część skrzynki)
- Dostępne wykończenie w okleinie złoty dąb (23), orzech (27), ciemny dąb (06), turner oak malt WOODEC (19), winchester (95)

Charakterystyka

Ilość wariantów skrzynki:	4	Konstrukcja skrzynki:	aluminium
Wymiary skrzynki w mm (wys. x szer.) - nie uwzględniają długości kątownika pod zabudowę:	137 x 137 165 x 165 180 x 180 205 x 205	Możliwość zastosowania moskitiery rolowanej dla skrzynek 165,180,205:	tak
Współczynnik Usb w W/m ² K:	nie dotyczy	Typy napędów:	ręczny, elektryczny (zalecany)
Możliwość zabudowy:	od zewnątrz od wewnątrz	Kłapa rewizyjna	od zewnątrz - od spodu

Maksymalne wysokości pancerza (długość prowadnic + wysokość skrzynki w mm)

Skrzynka	Wymiary* (wys. x szer.)	ALU 39	ALU 45	ALU 52	PVC 37	PVC 52
RAK 137	137 x 137 mm	1600	1150	-	1750	1000
RAK 165	165 x 165 mm	2470	1660	1590	2550	1650
RAK 180	180 x 180 mm	3020	2210	2060	3200	2150
RAK 205	205 x 205 mm	4300	3480	2700	-	3100

* bez kątownika pod zabudowę

Maksymalne wysokości dotyczą konkretnych rozwiązań technicznych i mogą się różnić np. przy zmianie rodzaju wałka.

RAK/E/M: szerokość minimalna 700 mm / szerokość maksymalna 2000 mm. Wysokość maksymalna 2500 mm z moskitierą. Brak możliwości zastosowania wieszaków zabezpieczających.

Roleta Adaptacyjna Roundline

RAR

Rolety Adaptacyjne Round-Line (RAR) to wariant rolet adaptacyjnych wyposażony w klapę rewizyjną zaokrągloną, otwieraną od zewnątrz, od czoła skrzynki oraz zaokrąglone nakładki na prowadnice. Wyróżnia ją dekoracyjne zaokrąglenie kłapy rewizyjnej. Nie jest możliwe jej zabudowanie - skrzynka od zewnątrz jest całkowicie widoczna. Wariant RAR występuje w czterech wysokościach 137 mm, 165 mm, 180 mm i 205 mm, z czego skrzynki o wysokościach 165 mm, 180 mm i 205 mm dostępne są również w wykonaniu z moskitierą rolowaną. Skrzynki nie występują w kolorach drewnopodobnych.



- Konstrukcja w całości wykonana z aluminium (skrzynka, boki, prowadnice)
- Szeroka gama kolorów z palety RAL w elementach skrzynki
- Możliwość zastosowania zintegrowanej moskitiery

Charakterystyka

Ilość wariantów skrzynki:	4	Konstrukcja skrzynki:	aluminium
Wymiary skrzynki w mm (wys. x szer.):	137 x 145 165 x 173 180 x 188 205 x 215	Możliwość zastosowania moskitiery rolowanej dla 165, 180, 205:	tak
Kłapa rewizyjna:	od zewnątrz	Typy napędów:	ręczny, elektryczny
Możliwość zabudowy:	nie	Kłapa rewizyjna	od zewnątrz

Maksymalne wysokości pancerza (długość prowadnic + wysokość skrzynki w mm)

Skrzynka	Wymiary (wys. x szer.)	ALU 39	ALU 45	ALU 52	PVC 37	PVC 52
RAR 137	137 x 145 mm	1600	880	-	1750	1000
RAR 165	165 x 173 mm	2510	2020	1640	2550	1650
RAR 180	180 x 188 mm	3260	2480	2060	3200	2150
RAR 205	205 x 215 mm	4370	3530	2700	-	3100

Maksymalne wysokości dotyczą konkretnych rozwiązań technicznych i mogą się różnić np. przy zmianie rodzaju wałka.

RAS/M: szerokość minimalna 700 mm / szerokość maksymalna 2000 mm. Wysokość maksymalna 2500 mm z moskitierą. Brak możliwości zastosowania wieszaków zabezpieczających.

Kolorystyka pancerzy - standardowe

Bogata oferta możliwości kolorystycznych pozwala dopasować wszystkie elementy rolet do indywidualnych potrzeb klientów. Dzięki licznym wariantom kolorystycznym pancerza mamy możliwość modyfikować wygląd naszego domu i wyróżnić go spośród innych. Przedstawione kolory mogą różnić się od rzeczywistych.

Pancerz PVC 37 i PVC 52



Pancerz ALU 39

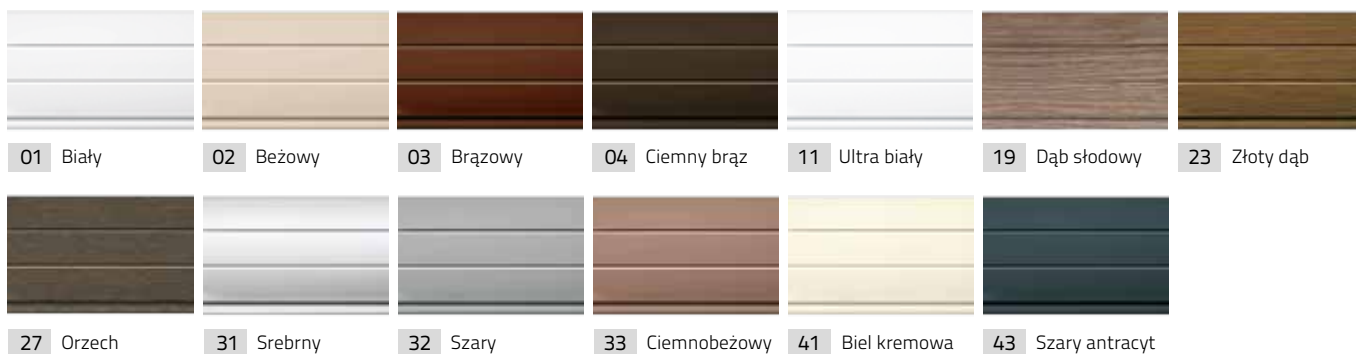

Pancerz ALU 45

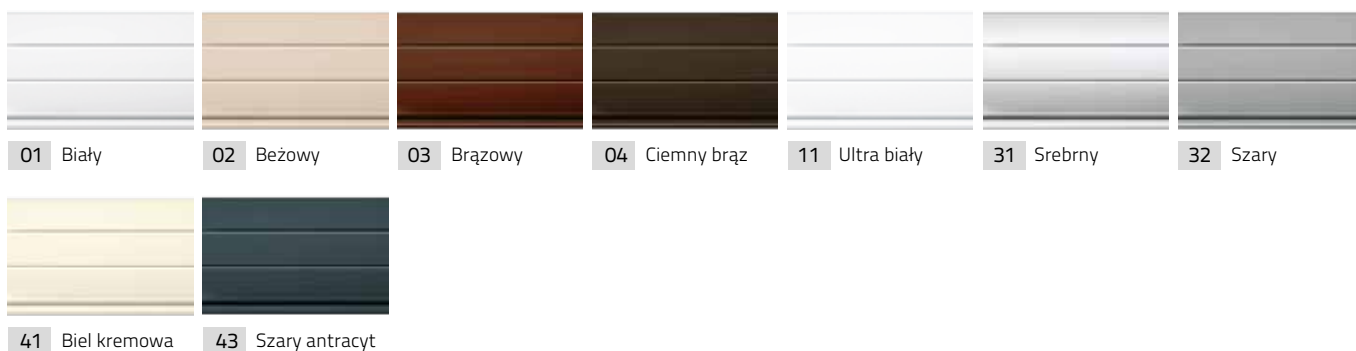

Pancerz ALU 52

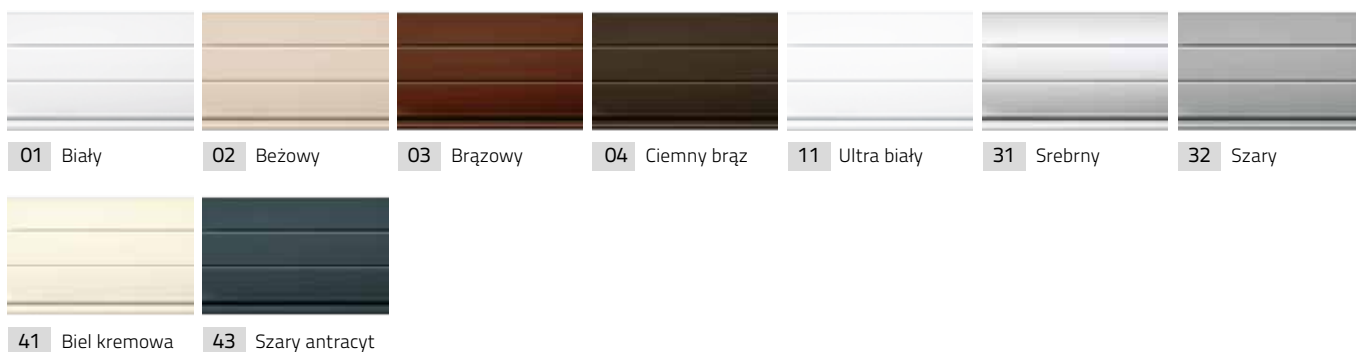

Kolorystyka pancerzy - niestandardowe

Pancerz ALU 39



Pancerz ALU 45

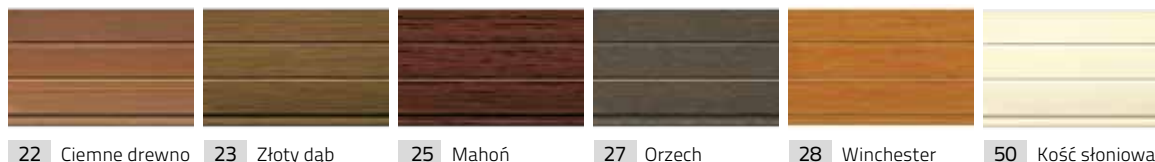

Pancerz ALU 52



Kolorystyka pancerzy - niestandardowe (lakierowane RAL)

Pancerz ALU 39









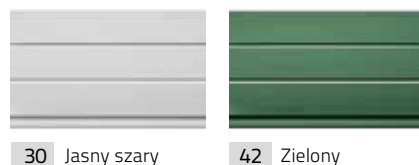

















Pancerz ALU 45



Pancerz ALU 52



Kolorystyka lameli żaluzji fasadowych

Symbol AP	Symbol	Nazwa koloru	Próbka	Rodzaj powierzchni	RAL	VSR	Lamela C80	Lamela F80
901	DB703	ciemno-szary		H	-	-	STANDARD	STANDARD
902	M98018V	malowane surowe aluminium		T	-	-	DOPLATA	DOPLATA
903	010	biały		H	9003	010	STANDARD	STANDARD
904	071	brązowy		H	8028	71	STANDARD	-
905	130	szary		H	7038	130	STANDARD	-
906	140S	srebrny strukturalny		S	9006	140	STANDARD	STANDARD
907	140H	srebrny		H	9006	140	STANDARD	STANDARD
908	200	czarny strukturalny		S	-	-	STANDARD	-
909	240	jasno-beżowy		H	-	240	STANDARD	-
910	780H	brąz		H	-	780	STANDARD	-
911	780D	ciemny brąz		H	-	780	STANDARD	-
912	904	jasno-szary		H	7035	904	STANDARD	-
913	905M	czarny matowy		M	9005	-	STANDARD	STANDARD
914	2100	czarny strukturalny		S	-	-	STANDARD	-
915	2900	ciemno-szary		H	-	-	STANDARD	-
916	7012	bazaltowy-szary		H	7012	-	STANDARD	STANDARD
917	7016	antracytowy		H	7016	-	STANDARD	STANDARD
918	7016M	antracytowy matowy		M	7016	-	STANDARD	-
919	7021	czarno-szary		H	7021	-	STANDARD	-
920	7022	szary		H	7022	-	STANDARD	STANDARD
921	7030	kamienno-szary		H	7030	-	STANDARD	-
922	7039	kwarcowo-szary		H	7039	-	STANDARD	-
923	9001	krem		H	9001	-	STANDARD	-
924	9007	szaro-aluminiowy		H	9007	907	STANDARD	STANDARD
925	9010	śnieżno-biały		H	9010	901	STANDARD	STANDARD

System rolet zewnętrznych aluplast

INTELIGENTNA INTEGRACJA

NAPĘDY I OPCJE STEROWANIA

Nowoczesna automatyka stosowana w roletach pozwala na automatyczne korzystanie z naszych rolet. Każde z rozwiązań sterowania roletami umożliwią komfortowy wypoczynek w naszym domu, nawet gdy słońce głęboko zagląda do wnętrza.

Rolety mogą być sterowane za pomocą różnych napędów - od podstawowego na pasek lub linkę poprzez mechanizmy korbowe aż do silników elektrycznych, które wmontowane w rurę nawojową gwarantują płynną i cichą pracę rolety.

Dodatkowo, napędy mogą być wyposażone w system detekcji przeszkód. Można je uzupełnić systemem zdalnego sterowania oraz wyłącznikami, umożliwiając tym samym integrację z systemami typu smart home.

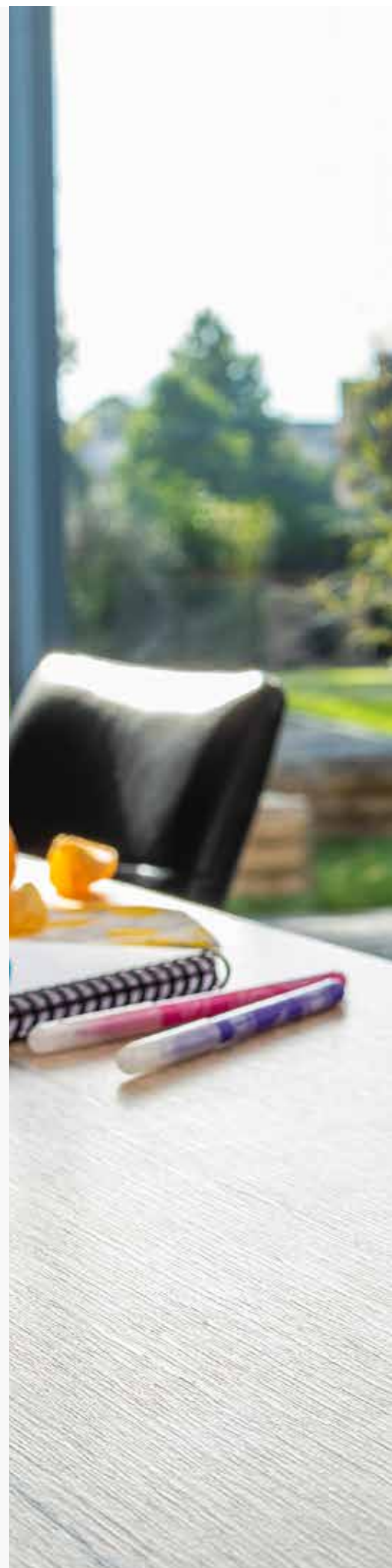

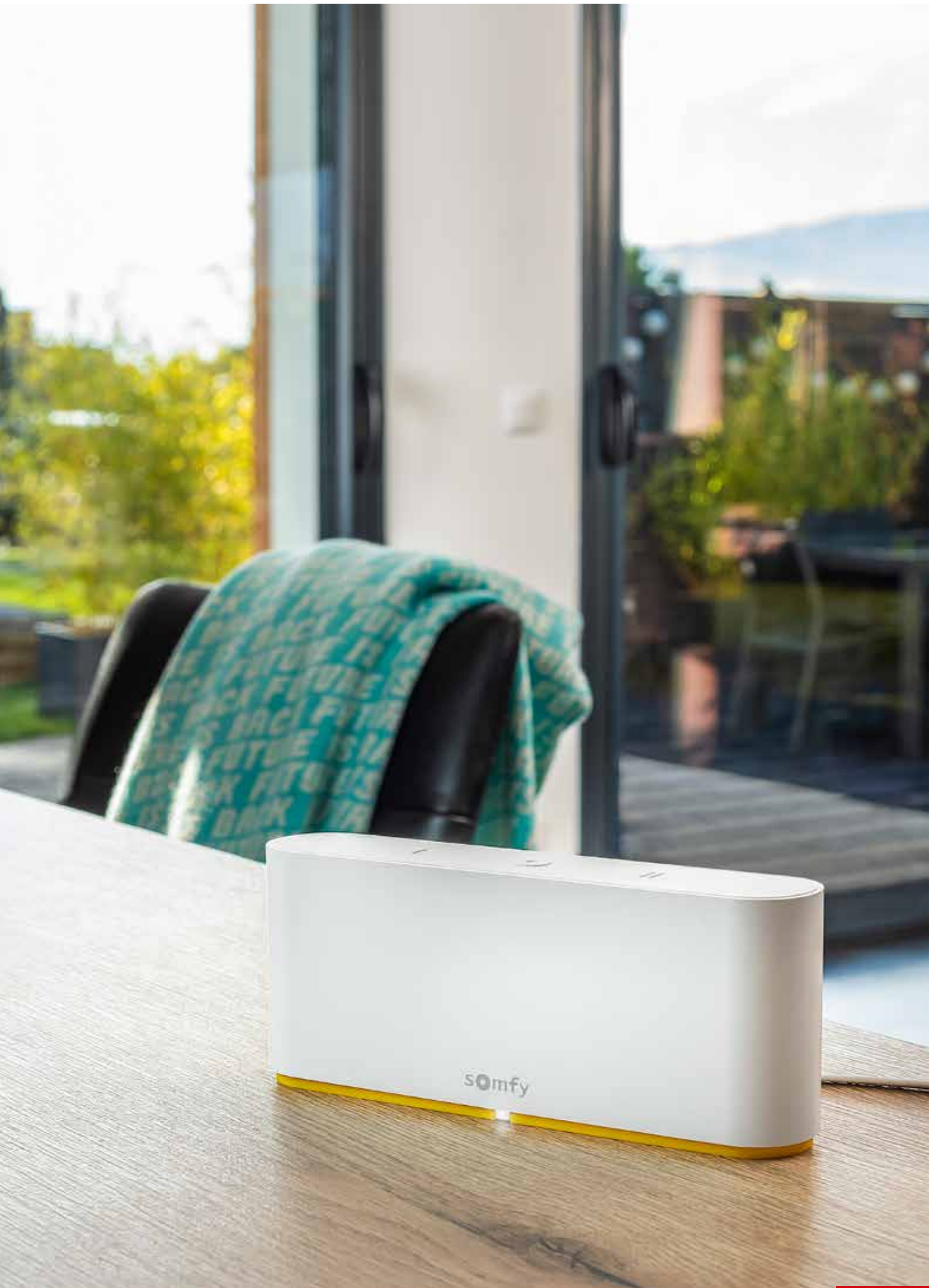

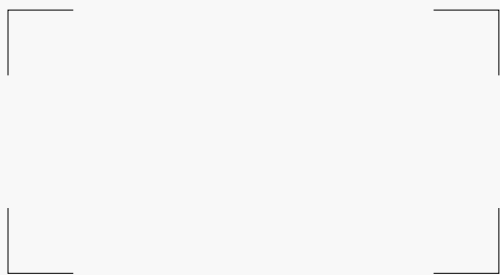

aluplast[®]

aluplast sp. z o.o. | Profilowa 1, 63-006 Nagradowice
BIURO: Gołężycka 25A, 61-357 Poznań, tel. +48 61 654 34 00 | marketing@aluplast.com.pl | www.aluplast.com.pl